

**Thank you** for choosing Springs Window Fashions. Your shade has been custom-sized based on your specifications with the highest standards of quality and craftsmanship.

Follow the easy step-by-step instructions to install your shade. Should you need additional support, please feel free to call our Customer Service Center at 1-800-221-6352 or email us at windowfashions@springswindowfashions.com. We will be glad to help you.

For additional safety information in Canada, contact 1-866-662-0666.

**Gracias** por elegir Springs Window Fashions. Su persiana se ha confeccionado a la medida según sus especificaciones y con los estándares más altos de calidad y fabricación.

Siga las sencillas instrucciones detalladas para instalar su persiana. Si necesita asistencia adicional, comuníquese con nuestro Centro de servicio al cliente al 1-800-221-6352 o por correo electrónico a windowfashions@springswindowfashions.com. Será un gusto poder ayudarlo.

Para información adicional en Canadá sobre seguridad, llamar al 1-866-662-0666.

**Merci** d'avoir choisi Springs Window Fashions. Votre store a été taillé sur mesure selon vos spécifications avec les normes les plus élevées de qualité et de fabrication.

Suivez les directives étape par étape faciles pour installer votre store. Si vous avez besoin d'aide supplémentaire, n'hésitez pas à communiquer avec notre centre de service à la clientèle au 1-800-221-6352 ou envoyez-nous un courriel à windowfashions@springswindowfashions.com. Nous serons heureux de vous aider.

Pour de plus amples informations sur la sécurité au Canada, appelez le 1-866-662-0666.



**Finished Look with Dauphine® valance**  
**Apariencia final con la cenefa Dauphine®**  
**Aspect fini avec la cantonnière Dauphine®**

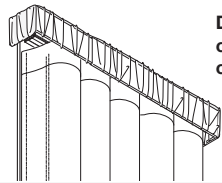

Dauphine valance  
 cenefa tipo Dauphine  
 cantonnière à la Dauphine



**HOW TO INSTALL**  
**CÓMO INSTALAR**  
**COMMENT INSTALLER**

**Outside mount or wall mount soft vertical blinds with a valance**

**Las persianas verticales suaves de plástico y/o telas con una cenefa para montaje exterior o para montaje de pared**

**Des stores verticaux souples en pose extérieure ou murale avec une cantonnière**

# 1

**Everything needed to install your blind**  
**Todo lo necesario para instalar su persiana**  
**Tout ce qu'il faut pour la pose du store**

**Note:** Assistance may be needed when installing this blind.

**Nota:** Es posible que se requiera ayuda de otra persona para instalar esta persiana.

**Nota:** Une aide peut être nécessaire pour installer ce store.

- |                       |                                  |                               |
|-----------------------|----------------------------------|-------------------------------|
| 1. Headrail           | 1. Cabezal                       | 1. Boîtier                    |
| 2. Vanes              | 2. Tiras                         | 2. Persienne                  |
| 3. Headrail bracket   | 3. Soporte del cabezal           | 3. Support de boîtier         |
| 4. Valance bracket    | 4. Soporte de la cenefa          | 4. Support de cantonnière     |
| 5. Sheer drapery      | 5. Cortinaje translúcido         | 5. Rideau diaphane            |
| 6. Cord guide         | 6. Guía de cuerda                | 6. Guide de cordon            |
| 7. Cord weight        | 7. Pesa de cuerda                | 7. Poids de cordon            |
| 8. Hook tape          | 8. Cinta de gancho               | 8. Ruban agrafeur             |
| 9. Threader cap       | 9. Capucha enroscada             | 9. Capuchon d'enfileur        |
| 10. Return slide      | 10. Retorno deslizante           | 10. Coulant de retour         |
| 11. Dauphine valance  | 11. Cenefa tipo Dauphine         | 11. Cantonnière à la Dauphine |
| 12. Valance fabric    | 12. Tela de la cenefa            | 12. Tissu de cantonnière      |
| 13. Double-sided tape | 13. Cinta adhesiva de doble lado | 13. Ruban adhésif double-face |

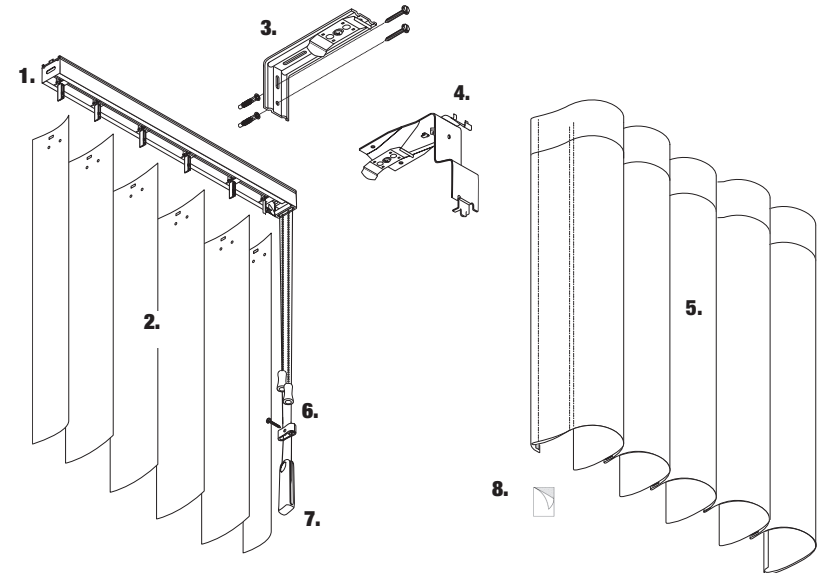

**Note:** Crown side always faces to the right • **Nota:** El lado de corona siempre está orientado hacia la derecha • **Remarque :** le côté bombé est toujours orienté vers la droite.

Headrail mounting bracket chart	
Ordered width	Bracket quantity
≤54"	2
54 1/8" to 81"	3
81 1/8" to 108"	4
108 1/8" to 135"	5
135 1/8" to 162"	6
162 1/8" to 191"	7

Tabla de montaje de soporte de cabezal	
Ancho ordenado	Cantidad de soportes
Hasta 137.2 cm	2
137.3 cm hasta 205.7 cm	3
205.8 cm hasta 274.3 cm	4
274.4 cm hasta 342.9 cm	5
343 cm hasta 411.5 cm	6
411.6 cm hasta 485.1 cm	7

Tableau des supports d'installation du boîtier	
Largeur commandée	Quantité de boîtier
Jusqu'à 137.2 cm	2
137.3 cm jusqu'à 205.7 cm	3
205.8 cm jusqu'à 274.3 cm	4
274.4 cm jusqu'à 342.9 cm	5
343 cm jusqu'à 411.5 cm	6
411.6 cm jusqu'à 485.1 cm	7

Dauphine valance • Cenefa tipo Dauphine • Cantonnière à la Dauphine

9. 11. 10. 12. 13.

**Tools needed • Herramientas necesarias • Outillage nécessaire**

1/16" or 3/16" drill bit if using wall anchors  
Broca de 1.6 mm o de 4.8 mm si utiliza anclaje de pared  
Mèche de 1.6 mm ou 4.8 mm pour les utilisations de brides d'ancrage mural

**2** Use vane to mark headrail location on both sides  
Use la tira para marcar la localización del cabezal en ambos extremos  
Utiliser une persienne pour marquer l'emplacement du boîtier des deux côtés

Floor or sill  
Piso o alféizar  
Sol ou rebord de fenêtre

Vane  
Tira  
Persienne

2 1/2"  
6.3 cm

**3** Center headrail; mark bracket locations  
Centre el cabezal y marque la ubicación de los soportes  
Centrer le boîtier ; marquer l'emplacement des supports

Center • Centro • Centrer

Space additional brackets equally  
Espaciar el resto de soportes uniformemente  
Espacer également les supports additionnels

4" 2"  
10.2 cm 5 cm

**4** Mark screw locations, drill holes, screw brackets into place  
Marque la ubicación de los tornillos, taladre los agujeros, atornille los soportes en su lugar  
Marquer l'emplacement des vis, percer des trous, visser les supports en place

If mounting into drywall, use 3/16" drill bit and insert wall anchors before inserting screws.  
Si se monta en pared de cartón-roca utilice una broca de 4.8 mm y coloque anclajes de pared antes de atornillar.  
Pour une installation dans une cloison sèche utiliser une mèche de 4.8 mm et insérer des brides d'ancrage mural avant d'insérer les vis.

**5** Mount headrail into brackets  
Montar el cabezal en los soportes  
Monter le boîtier dans les supports

Determine left or right control position  
Determine la posición del control izquierda o derecha  
Determiner la position de contrôle à gauche ou à droite

**6** Install valance bracket to headrail  
Instale el soporte para cenefa en el riel superior  
Installez la support de cantonnière sur le rail de retenue

Headrail mount clip  
Sujetador de montaje del riel superior  
Fixation de montage du rail de retenue

Valance bracket  
Soporte de la cenefa  
Support de cantonnière

SNAP! CHIRP! SNAP!

# 7

## Anchor cord guide Ancle la guía de cuerda Fixer le guide de cordon

Position cord guide on wall or window frame approximately 5" above the cord weight and screw into position.

Coloque la guía de cuerda en la pared o marco de ventana aproximadamente 12.5 cm arriba de la pesa de cuerda y atornille en su posición.

Positionner le guide de cordon sur le mur ou le dormant à environ 12.5 cm au-dessus du poids de cordon et visser en place.

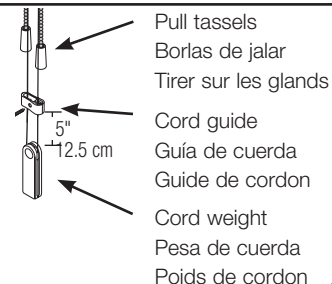

# 8

**Use cord to extend carriages; use chain to turn stems.**  
**Always turn stems open before sliding carriages.**  
**Use la cuerda para extender la carrilera; use la cadena para hacer girar los vástagos.**  
**Abra siempre los vástagos antes de deslizar los carros.**  
**Utiliser le cordon pour étendre les chariots ; utiliser la chaîne pour tourner les tiges.**  
**Toujours tourner les tiges en position ouverte avant de glisser les chariots.**

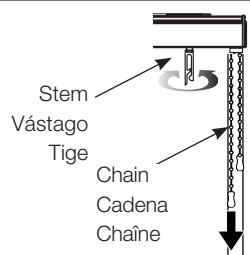
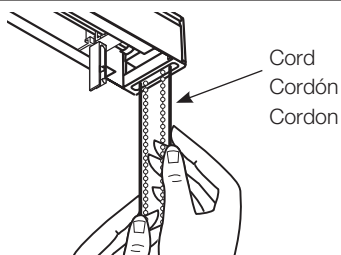

# 9

## Locate 2 end panel vanes and attach hook tape Ubique los 2 paneles de los extremos de la tira y coloque cinta de gancho Repérez deux persiennes de panneau d'extrémité et fixez le ruban agrafeur

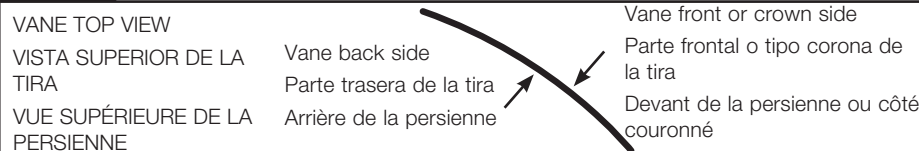

### Left end panel vane Panel del extremo izquierdo de la tira Persienne de panneau d'extrémité gauche

Front of left end panel vane with markings on top and bottom of the vane front side.

Parte trasera del panel del extremo izquierdo de la tira con marcas en la parte superior e inferior de la parte frontal de la tira.

Arrière de la persienne de panneau d'extrémité gauche avec des marques sur la partie supérieure et inférieure du devant de la persienne.

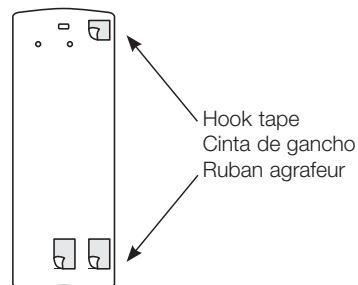

### Right end panel vane Panel del extremo derecho de la tira Persienne de panneau d'extrémité droite

Back of right end panel vane with markings on top and bottom of the vane back side.

Parte frontal del panel del extremo derecho de la tira con marcas en la parte superior e inferior de la parte posterior de la tira.

Devant de la persienne de panneau d'extrémité droite avec des marques sur la partie supérieure et inférieure de l'arrière de la persienne.

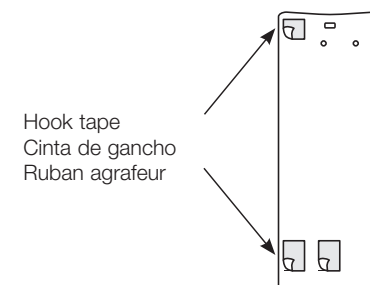

Apply hook tape to the top and bottom of vanes where marked as shown in illustration. Then set the vanes aside.

Aplique cinta de gancho en la parte superior e inferior de la persiana, tal como se muestra en la ilustración. Luego, separe las persianas de tablillas.

Appliquez du ruban agrafeur sur la partie supérieure et inférieure de la persienne comme dans l'illustration. Mettez ensuite les persiennes de côté.

# 10

## Attach hook tape to middle vanes Coloque cinta de gancho en las tiras de en medio Fixez du ruban agrafeur aux persiennes du milieu

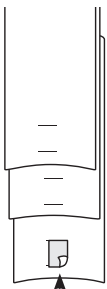

Hook tape  
Cinta de gancho  
Ruban agrafeur

Middle vanes have markings on front at the bottom of vanes only, as shown in illustration. Fan vanes exposing bottom 2" of each vane. Apply hook tape centered on bottom of each vane where marked.

Las hojas del medio solo tienen marcas en el frente de la parte inferior de las mismas, como se muestra en la ilustración. Las hojas en abanico sobresalen 5.1 cm de la parte inferior de cada hoja. Aplique cinta de gancho en el medio de la parte inferior de cada hoja (donde está marcado).

Les persiennes du milieu ont des marques uniquement sur le devant dans la partie inférieure, comme dans l'illustration. Ventilier les persiennes en exposant 5.1 cm dans le bas de chaque persienne. Appliquez le ruban agrafeur au centre dans le bas de chaque persienne à l'endroit indiqué.

# 12

## Attach fabric to vanes Conecte la tela a las tiras Attacher le tissu aux persiennes

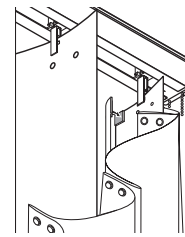

Starting with the right end vane, attach the loop tape on the upper right corner of the sheer drapery to the hook tape on the back of the first vane at the top.

Comenzando con el panel del extremo derecho de la tira, coloque la cinta de lazo en la esquina superior derecha del cortinaje translúcido a la cinta de gancho, en la parte posterior de la primera tira en la parte superior.

En commençant par la persienne d'extrémité droite, fixez le ruban agrafeur dans le coin supérieur droit du rideau diaphane au ruban agrafeur à l'arrière de la première persienne dans la partie supérieure.

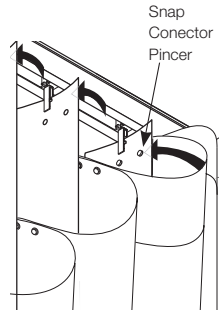

Snap Connector  
Pincer

Wrap fabric around vane and snap two snaps into the **back** side of the first vane. Snap the next two snaps to the **front**, or crown side of the next vane. Repeat snapping into the crown side for the remaining vanes, including the left end vane.

Coloque tela alrededor de la tira y fije a presión dos cierres en el lado **posterior** de la primera tira. Fije a presión los siguientes dos cierres en la parte **frontal**, o en el lado de corona de la siguiente tira. Repita el proceso de fijar a presión en el lado de corona para las tiras restantes, incluido el panel del extremo izquierdo de la tira.

Enroulez le tissu autour de la persienne et enclenchez deux mousquetons à l'**arrière** de la première persienne. Enclenchez les deux mousquetons suivants à l'**avant**, ou sur le côté couronné, de la persienne suivante. Continuez à enclencher sur le côté couronné le reste des persiennes, y compris la persienne d'extrémité gauche.

# 11

## Attach vanes into stems Conecte las tiras en los vástagos Attacher les persiennes sur les tiges

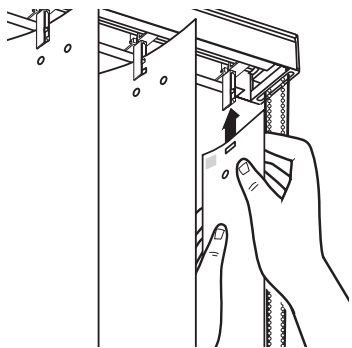

VANE TOP VIEW  
VISTA SUPERIOR DE LA TIRA  
VUE SUPÉRIEURE DE LA PERSIENNE

Vane front or crown side  
Parte frontal o tipo corona de la tira  
Devant de la persienne ou côté couronné

Vane back side  
Parte trasera de la tira  
Arrière de la persienne

### Note: Crown side always faces to the right.

Starting on the right side of your blind attach the end panel vane (with hook tape on BACK side). Then proceed in attaching the middle vanes (with hook tape on bottom front). Finally attach the left end panel vane (with hook tape on front or CROWN side).

### Nota: El lado de corona siempre está orientado hacia la derecha.

Comenzando con el lado derecho de su persiana coloque el panel del extremo de la tira (con cinta de gancho en el lado TRASERO). Luego, continúe colocando las tiras de en medio (con cinta de gancho en la parte inferior). Finalmente, coloque el panel del extremo izquierdo de la tira (con cinta de gancho en la parte frontal o tipo CORONA).

### Remarque : le côté couronné est toujours orienté vers la droite.

En commençant par le côté droit de votre store fixez la persienne de panneau d'extrémité (avec le ruban agrafeur à l'ARRIÈRE). Fixez ensuite les persiennes du milieu (avec du ruban agrafeur dans la partie inférieure). Finalement, fixez la persienne de panneau d'extrémité gauche (avec du ruban agrafeur sur le devant ou le côté COURONNÉ).

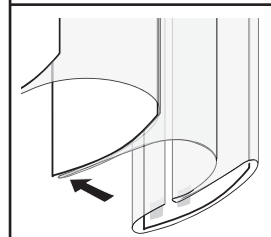
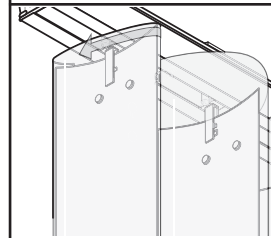

Go back to the right end vane. Attach the loop tape on the bottom right of the sheer drapery to the **back** side hook tape on the first vane. Attach the next loop tape piece on the sheer drapery to the hook tape on the back center of the first vane. For the second through the last vane attach the loop tape piece to the **front**, or crown side of the vane. On the last vane, wrap the sheer drapery around the vane and attach the loop tape to the front side of the vane.

Vuelva al panel del extremo derecho de la tira. Coloque la cinta de lazo en la parte inferior derecha del cortinaje translúcido a la cinta de gancho del lado **posterior** en la primera tira. Coloque la parte de la próxima cinta de lazo en el cortinaje translúcido a la cinta de gancho en la parte central posterior de la primera tira. Para la segunda hasta la última tira, coloque la pieza de cinta de lazo al **frente** o en el lado de corona de la tira. En la última tira, coloque el cortinaje translúcido alrededor de la tira y coloque la cinta de lazo en el lado frontal de la tira.

Retournez à la persienne d'extrémité droite. Fixez le ruban agrafeur sur la partie inférieure droite du rideau diaphane au ruban agrafeur à l'**arrière** de la première persienne. Fixez le morceau de ruban agrafeur suivant sur le rideau diaphane au ruban agrafeur se trouvant au centre arrière de la première persienne. Pour la seconde persienne jusqu'à la dernière, fixez le morceau de ruban agrafeur à l'**avant**, ou côté couronné, de la persienne. Sur la dernière persienne, enroulez

le rideau diaphane autour de la persienne et fixez le ruban agrafeur sur le devant de la persienne.

# 13

## Prepare Dauphine® valance Prepara la cenefa tipo Dauphine Préparer la cantonnière à la Dauphine

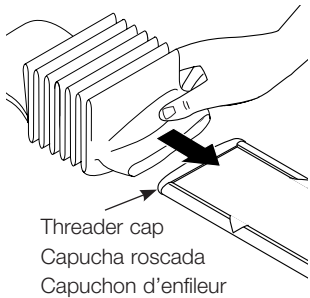

Threader cap  
Capucha roscada  
Capuchon d'enfileur

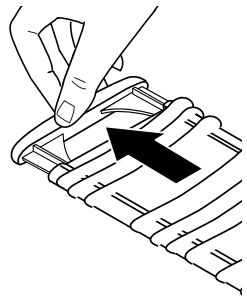

Insert threader cap on end of valance. Slide fabric over threader cap and onto valance. Remove threader cap.

Coloque la tapa del enhebrador en el extremo de la cenefa. Deslice la tela sobre la capucha roscada y dentro de la cenefa. Remueva la capucha roscada.

Insérez le capuchon enfileur sur l'extrémité de la cantonnière. Faire glisser le tissu sur le capuchon d'enfileur et sur la cantonnière. Enlever le capuchon d'enfileur.

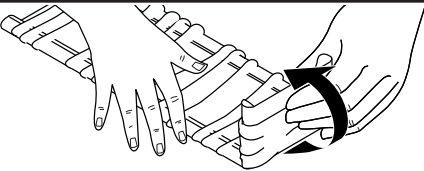

Bend each end of valance 90° at notches. Doble cada extremo de la cenefa 90° en las marcas.

Plier chaque extrémité de la cantonnière à 90° aux crans.

Return slide  
Retorno deslizante  
Coulant de retour

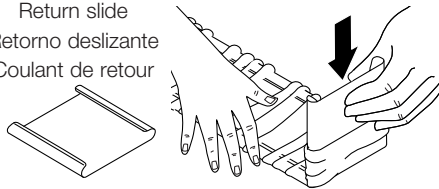

Insert return slides into each end of valance.

Inserte el retorno deslizante en cada extremo de la cenefa.

Insérer les coulants de retour à chaque extrémité de la cantonnière.

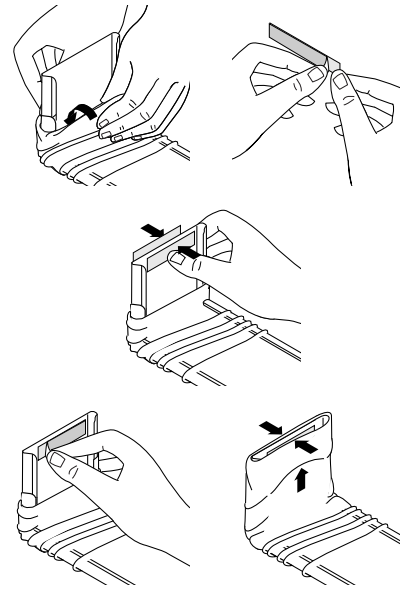

Fold fabric under 1". Attach fabric to ends using double-sided tape.

Doble la tela menos de 25.4mm. Sujete la tela a los extremos utilizando la cinta adhesiva de doble lado.

Replier le tissu d'un pouce 25.4mm. Attacher le tissu aux extrémités en utilisant du ruban adhésif double-face.

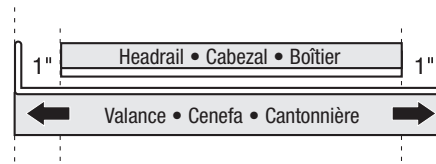

Adjust valance width to 2" wider than the headrail.

Ajuste el ancho de la cenefa 5.1 cm más ancho que el del riel superior.

Réglez la largeur de la cantonnière pour qu'elle dépasse le rail de retenue de 5.1 cm.



# 14

## Attach brackets to Dauphine valance; mount Conecte los soportes a la cenefa tipo Dauphine; montar Attacher les supports à la cantonnière à la Dauphine ; monter

Starting 3" from each end, hook the two upper clip hooks to the top back folded edge of the valance; push up on angled portion of bracket while pulling down on valance until lower edge snaps onto lower bracket tabs.

Comenzando con 7.6 cm desde cada extremo, enganche los dos ganchos de sujetador superiores al borde superior trasero plegado de la cenefa; empuje hacia arriba en la parte en ángulo del soporte mientras empuja hacia abajo en la cenefa hasta que el borde inferior se encaje en las lengüetas del soporte inferior.

En commençant à une distance de 7.6 cm de chaque extrémité, agrafez les deux crochets de fixation supérieurs au rebord plié supérieur arrière de la cantonnière; poussez la partie en angle du support tout en tirant la cantonnière vers le bas jusqu'à le rebord inférieur s'enclenche sur les onglets du support inférieur.

Upper clip hooks • Sujetador de gancho superior  
Pinces-crochets supérieures

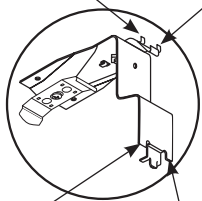

Lower tabs • Lengüetas inferiores  
Languettes inférieures

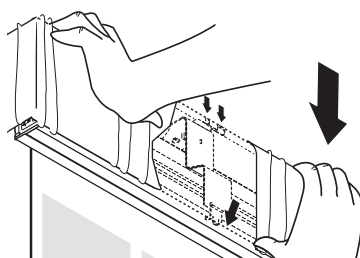

Dauphine valance • Cenefa tipo Dauphine  
Cantonnière à la Dauphine

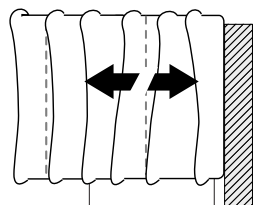

Adjust return slides to the wall  
Ajuste el retorno deslizante a la pared  
Ajuster les coulants de retour par rapport au mur



## Cleaning and care Cuidado y limpieza Soins et nettoyage

**Recommended instructions:** Fabric is steam pressed in the manufacturing process. If desired, you may touch up fabric by steaming after installation. To steam, install headrail, vanes and attach fabric to top of vanes with snaps. Do not attach fabric at bottom of vanes. Apply steam by holding the steam iron or steam head 4" away from the fabric. Apply steam along the length of the fabric. **DO NOT apply steam directly against the fabric. DO NOT iron the fabric pleats. DO NOT machine dry the fabric.** Hang damp sheer on vanes and reshape. Allow fabric to dry with the vanes in the open position. Fabric may be feather dusted or vacuumed at a low suction setting to remove dust. Fabric is machine washable. Use the gentle cycle, warm water, delicate wash and mild laundry detergent. Do not use chlorine bleach.

**Instrucciones recomendadas:** La tela se prensa a vapor en el proceso de fabricación. Si lo desea, puede dar retoques a la tela tratándola al vapor después de la instalación. Para tratar al vapor, instale un riel, las paletas y sujete la tela en la parte superior de las paletas con cierres a presión. No sujete la tela en la parte inferior de las paletas. Para aplicar vapor, sujete la plancha a vapor o el cabezal a vapor a 10 cm de distancia de la tela. Aplique vapor a lo largo de toda la tela. **NO aplique vapor directamente contra la tela. NO planche los pliegues de la tela. NO lave la tela en lavarropas.** Cuélguela mojada de las hojas y estírela. Permita que se seque con las hojas en la posición abierta. La tela puede limpiarse con un plumero o aspirarse con una configuración de baja succión para quitar el polvo. La tela puede lavarse en lavarropas. Emplee el ciclo suave, agua tibia, un lavado delicado y detergente suave para lavar la ropa. La tela puede colgarse en las paletas para secarla. No emplee lejía.

**Directives recommandées :** Le tissu est pressé à la vapeur au cours du processus de fabrication. Si vous le désirez, vous pouvez retoucher le tissu en le vaporisant après l'installation. Pour vaporiser, installez le rail de retenue et fixez le tissu sur la partie supérieure des persiennes avec des boutons-pression. Ne fixez pas le tissu dans la partie inférieure des persiennes. Appliquez de la vapeur en tenant le fer à vapeur ou la tête de vapeur à une distance de 10 cm du tissu. Appliquez la vapeur sur la longueur du tissu. **N'APPLIQUEZ PAS la vapeur directement contre le tissu. NE REPASSEZ PAS les plis du tissu. NE FAITES PAS sécher le tissu à la machine.** Suspendez le tissu transparent humide sur les persiennes et redonnez leur forme. Laissez le tissu sécher en gardant les persiennes en position ouverte. Le tissu peut être épousseté avec un plumero ou un aspirateur réglé à la puissance minimum. Le tissu est lavable à la machine. Utilisez le cycle doux, de l'eau tiède, le lavage délicat et du détergent à lessive doux. Le tissu peut être suspendu sur les lattes pour le faire sécher. N'utilisez pas du blanc de lessive au chlore.